



ENERGY[®]
power systems

FIȘĂ TEHNICĂ

Generatoare portabile de curent trifazat **ENERGY 7500 T • 7500 TE**



Poză: Energy 7500 T



SUBARU

**Robin
Industrial
Products**

Pentru mai multe detalii, vizitați website-ul nostru: www.fabricadegeneratoare.ro

Prezentare:

- Sunt dotate cu motoare pe benzină Subaru, cu un consum scăzut de combustibil, nivel redus de zgomot și vibrații, emisii de noxe reduse (conform cu normele EPA faza a II-a și CARB 3).

Avantaje:

- Pot fi alimentate și echipamente electronice și electrocasnice.
- Rezistență la suprasarcină: alternatorul poate să facă față și la supracurenți pe o singură fază.
- Protecție totală împotriva scurtcircuitelor prin siguranțe automate.
- Cadru metalic de protecție foarte rezistent, vopsit în câmp electrostatic.

Aplicații:

- Produc curent electric monofazat și trifazat necesar în construcții, industrie, comerț, agricultură.
- Reprezintă alternativa optimă în lipsa conectării la o rețea de electrificare.



ENERGY[®]
power systems

FIȘĂ TEHNICĂ





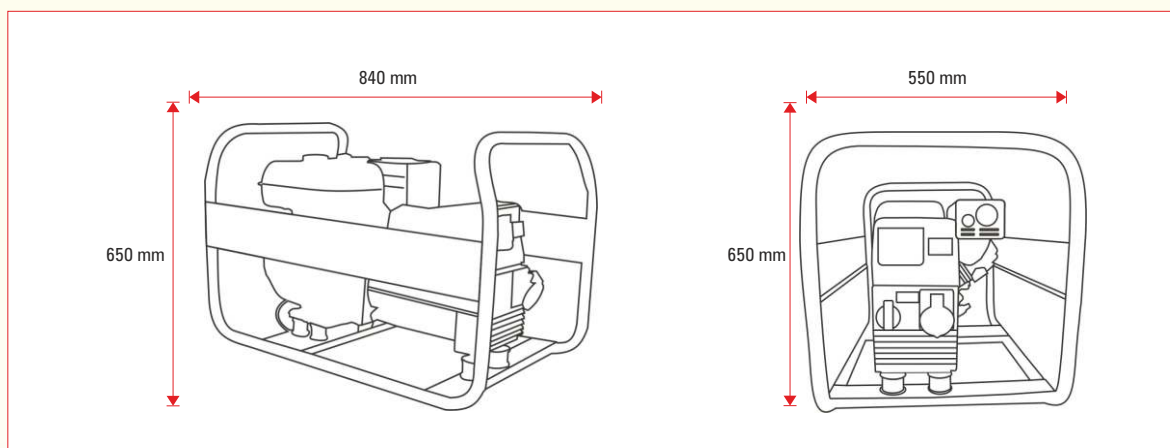



Generatoare portabile de curent trifazat ENERGY 7500 T • 7500 TE

Caracteristici:		Energy 7500 T	Energy 7500 TE
COD		200007500	205007500
Putere generator	kVA		7
Curent alternator 230V/400V	A		17,4 / 10,1
Factor putere cos φ			0,8
Acuratețe voltaj			±6%
Motor Subaru			EX 40
Putere motor	CP		14
Combustibil			benzină - 4 timpi
Caracteristici motor			3.000 rot/min., răcit cu aer
Tip ulei			SAE 10W - 30, 20W, 30W
Tip bujie			NGK BR6HS
Capacitate cilindrică	cm ³		404
Capacitate rezervor	l		7
Autonomie de funcționare	h		3
Nivel zgomot	dB		80
Consum la 75%	l/h		2,2
Dimensiuni LxIxh	mm		840 x 550 x 650
Greutate	kg	78	98
Protecție		IP21	IP21



Legendă: T - trifazat; E - starter electric.

Dotări standard:

-  Priză 230 V
-  Senzor lipsă ulei
-  Priză 400 V
-  Filtru combustibil
-  Starter electric (Energy 10000 TE)
-  Protecție termică
-  Acumulator 12 V (Energy 10000 TE)
-  Starter manual

Interprima SRL

Șos. Iași - Tg. Frumos, km 7
Loc. Valea Lupului, Jud. Iași,
Cod poștal 707410
Tel: 0232 - 220018 • 261919
0332 - 101225 • 101226
Fax: 0232 - 222125
office@interprima.ro

Ne rezervăm dreptul modificării datelor tehnice fără a anunța în prealabil. Ilustrațiile au caracter informativ. Răspunderea materială pentru greșelile de tipar este exclusă. Citiți toate instrucțiunile din Manualul de utilizare. Pentru detalii vă rugăm să contactați reprezentantul de vânzări.